



**Verankeringsadvies:**

Datum: 30-5-2019

Project:

Werk:

Opdrachtgever:

Serie: OVH 206

Lengte woning: 12 (m)

Breedte woning: 6 (m)

Hoogte woning: 10 (m)





Hellingshoek: 45 (graden)

Plaats: Rotterdam

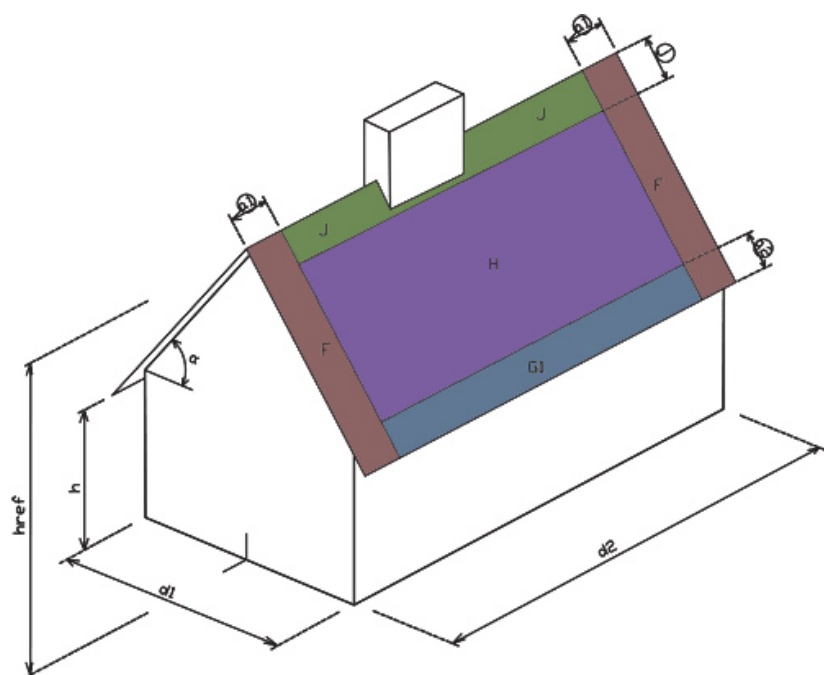
Windgebied: 2

Daktype: 1



	F :	volledig verankeren
	J :	dambordsgewijs verankeren
	G1 :	volledig verankeren
	H :	dambordsgewijs verankeren
	s* :	volledig verankeren

**Technische eigenschappen:**

Dakpanmodel: OVH 206

Gewicht: 26 N

**Panhaak:**

Type: Euro-panhaak OVH 206

Rekenwaarde: 101 (N)

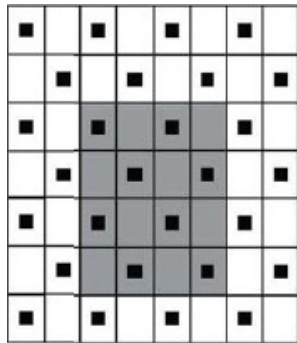

Dambordsgewijs verankeren van dakpannen

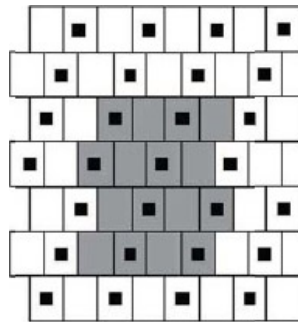

Dambordsgewijs verankeren in halfsteensverband

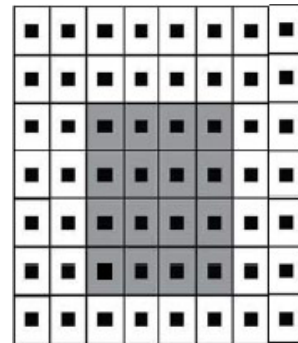

Volledig verankeren van dakpannen

#### N.B. 1)

Gevelpan links dient verankerd te worden met schroeven, de pan grenzend aan deze gevelpan verankeren met een panhaak.

Gevelpan rechts dient verankerd te worden met schroeven en een panhaak.

#### N.B. 2)

Nokvorsten dienen een weerstand tegen opwaaien te bieden van 800 N/m<sup>1</sup>.

Dit bereikt men door toepassing van euro-vorsthaken met aangemonteerde schroef.

MONIER adviseert de rij pannen rondom een dakraam te verankeren met een panhaak of schroeven.

#### N.B. 3)

Chaperonpan dient verankerd te worden op twee punten t.w.: panhaak in de zijsluiting en een schroef in de flap.

#### N.B. 4)

Bij toepassing van minerale wol tussen de panlatten als geluidsbarriere ter plaatse van de bouwmuur dienen de pannen ter plaatse van deze strook verankerd te worden. (400 N/m<sup>2</sup> extra).

#### N.B. 5)

MONIER adviseert alle knikpannen te verankeren met een panhaak.

#### DISCLAIMER

Dit verankeringsadvies is slechts bedoeld om u een globale indicatie te geven van de mate waarin de dakpannen en hulpstukken op het gecalculerde project verankerd dienen te worden. Aan dit advies kunnen derhalve geen rechten worden ontleend. Indien u een afgewogen advies wenst neem dan contact op met de afdeling Dakservice van Monier B.V. in Montfoort.