



Roval Aluminium B.V.
 Maisdijk 7
 5704 RM HELMOND
 Postbus 145
 5700 AC HELMOND

Telefoon (0492) 56 10 50
 Fax (0492) 56 10 79
 E-mail info@roval.nl
 Internet www.roval.nl



niveau 3
 blad 3791/01
 uitgave 2007

Roval aluminium dakrand-, muuraansluit- en muorafdekprofielen voor bitumineuze en kunststof dakbedekkingen voor nieuwbouw en renovatie

architectonische dakrandprofielen voor bitumineuze dakbedekkingen in lengten van 2.500 mm

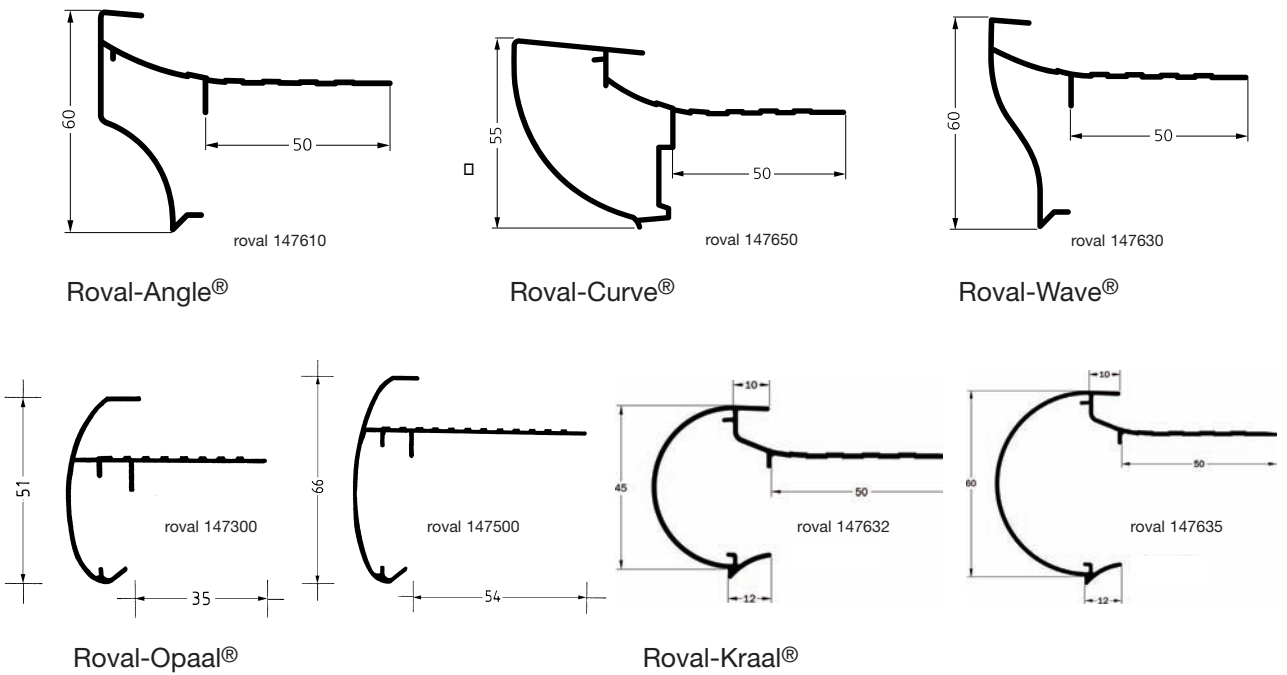

© Sdu Uitgevers bv

enkelvoudige dakrand voor plaatsing nadat de bedekking is aangebracht (kunststof of bitumineus) in lengten van 2.500 mm

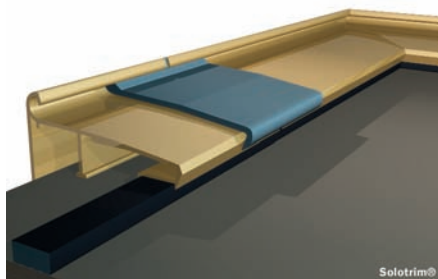

Aanzichthoogte	Artikelnummer
60 mm	147715
80 mm	147725
100 mm	147735
120 mm	147745

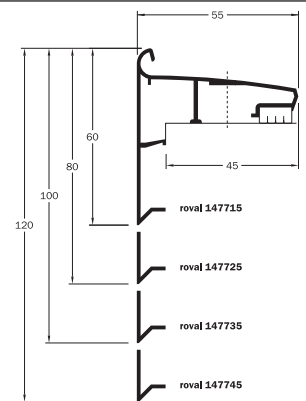

Roval Solotrim®

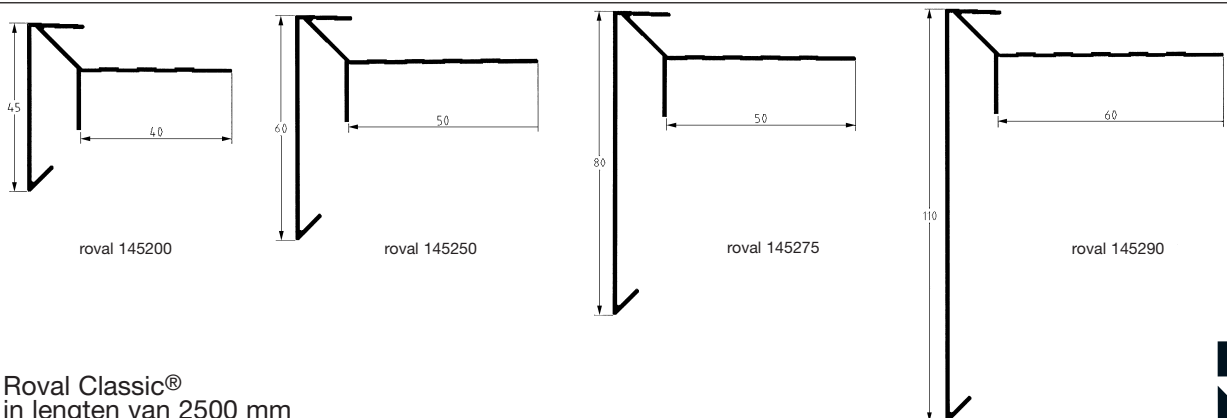

Roval Classic®
 in lengten van 2500 mm



Roval Extra®
A-serie
Extra zware uitvoering

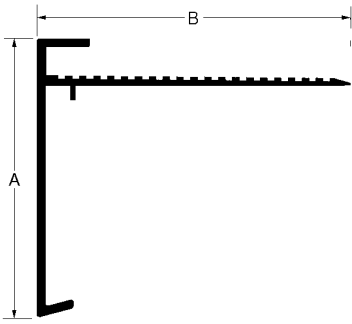

in lengten van 2.500 mm

afmeting in mm		artikelnummer
A	B	
38	x 55	151797
45	x 45	151800
55	x 70	151803
60	x 45	151804
60	x 64	151805
80	x 60	151809
80	x 90	151810
150	x 90	151825

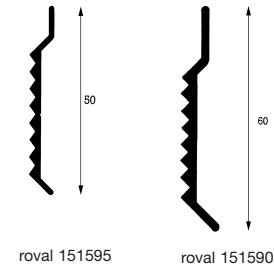

Roval Standaard®

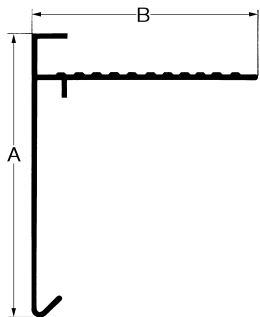

in lengten van 2.500 mm

afmeting in mm		artikelnummer
A	B	
20	x 28	151619
35	x 28	151330
35	x 35	151347
35	x 45	151253
35	x 95	151254
38	x 30	151539
45	x 45	151660
45	x 64	151628
60	x 45	151386
60	x 64	151255
60	x 85	151349
80	x 64	151629
90	x 64	151675
110	x 64	151350
50	x 66	151574 (leientrim)

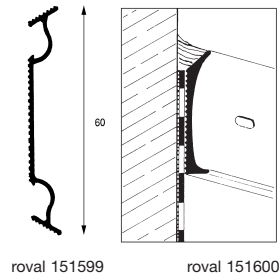

Muuraansluitprofielen
in lengten van 2.500 mm

Schaal: 1:2

Roval 77®

Dakrandprofielen voor kunststofbedekkingen in lengten van 2.500 mm

Schaal: 1:2

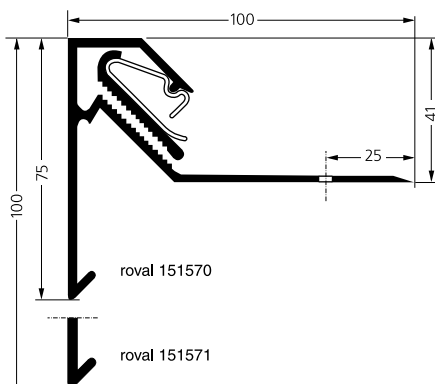

roval 151570

roval 151571

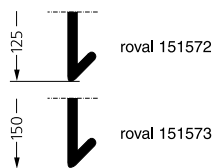

roval 151572

roval 151573

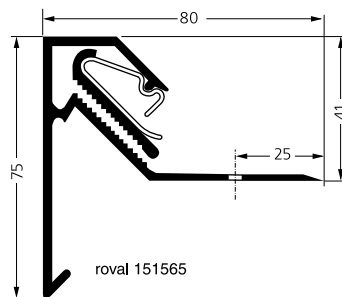

roval 151565

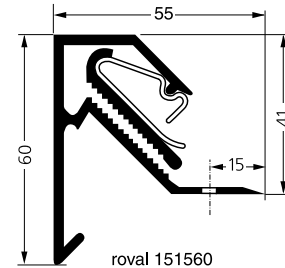

roval 151560

Hulpstukken

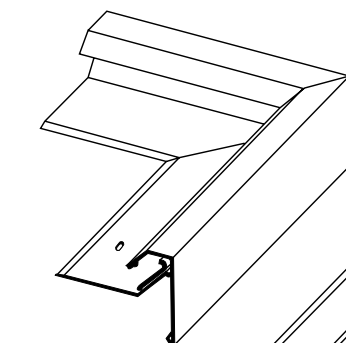

Gelaste buitenhoek
500 x 500 mm

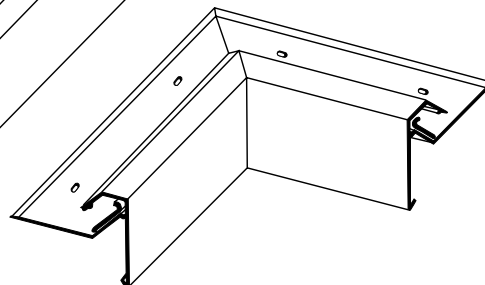

Gelaste binnenhoek 500 x 500 mm

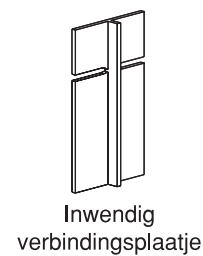

Inwendig
verbindingsplaatje

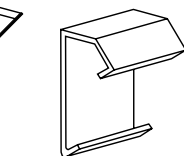

Uitwendig
verbindingsplaatje

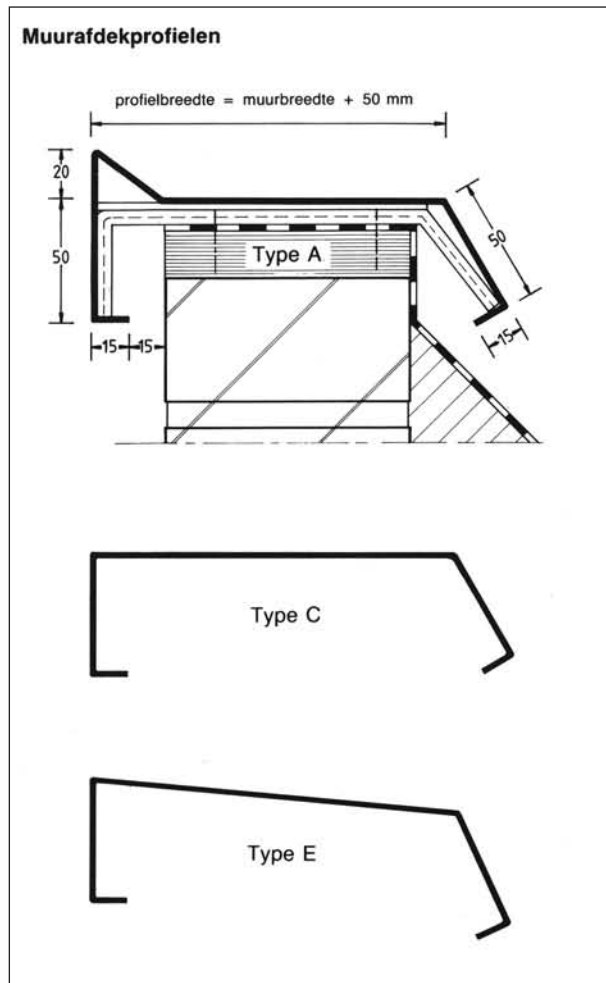

- #### Kenmerken muurafdekprofielen
- Standaardlengten: 2,0, 3 en 4m.
 - Leverbaar in brute, geanodiseerd of gemoffelde uitvoering
 - Materiaaldikte: voor profielbreedte tot 160 mm: minimaal 1,5 mm voor profielbreedte tot 300 mm: minimaal 2 mm
 - Profielbreedte > 300 mm, advies: 3 mm.
 - Afwijkende modellen op aanvraag mogelijk

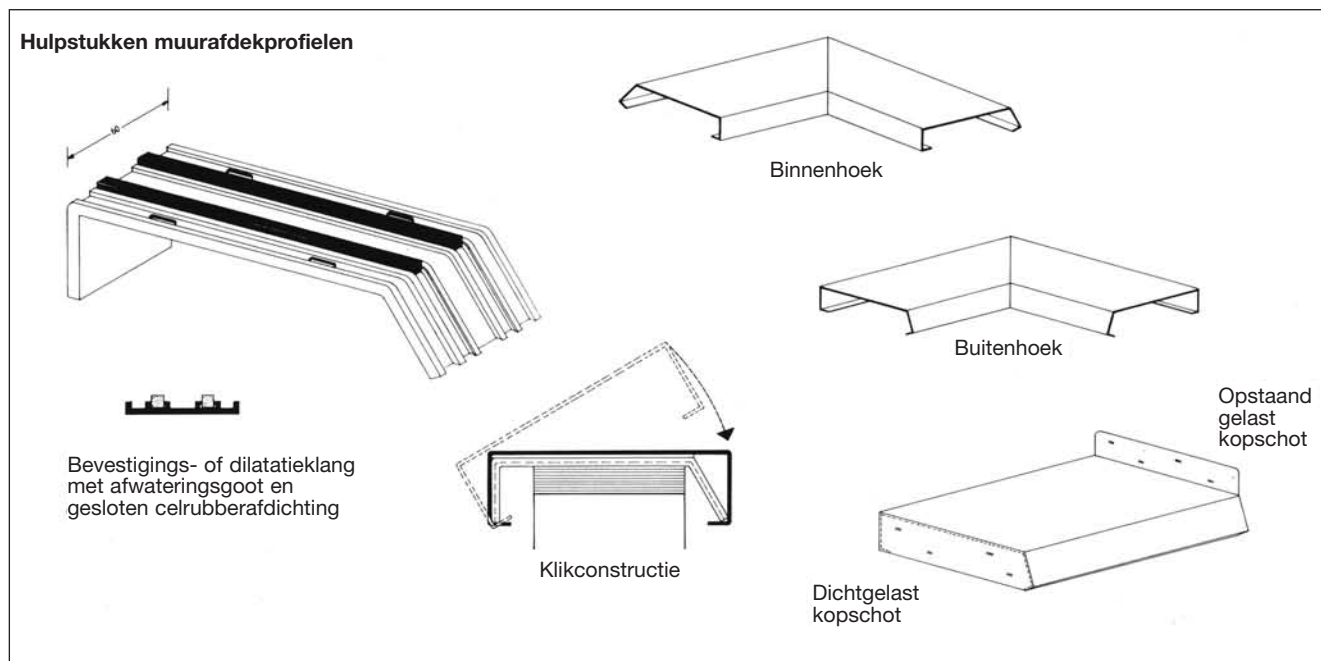
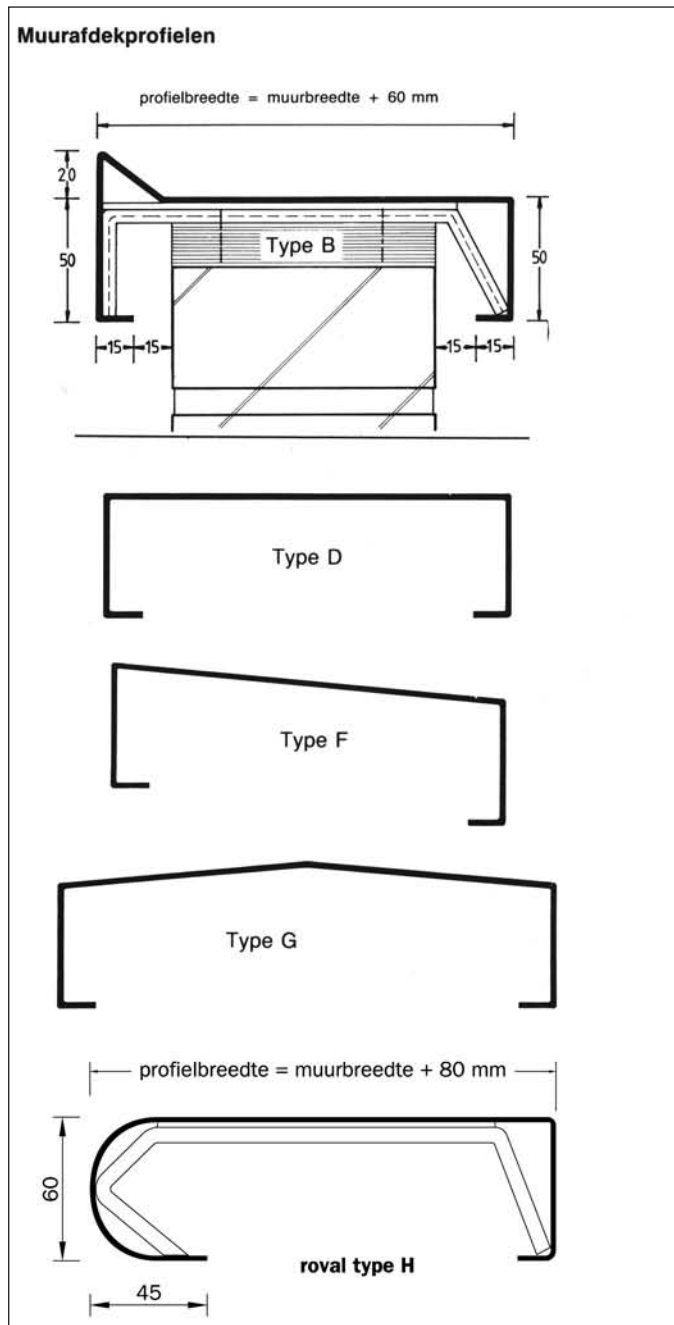

Korte beschrijving (C)

Roval aluminium dakrand- en muuraansluitprofielen voor bitumineuze en kunststof dakbedekkingen.

Roval levert tevens (muur)afdekprofielen, kiezelbakken en ontluuchtingskappen.

Samenstelling (E)**Systeemopbouw, elementopbouw**

■ Aluminium dakrandprofielen:

— Architectonische dakranden:

- Roval-Angle® 147610: afmeting 60 x 50 mm;
- Roval-Curve® 147650: afmeting 55 x 50 mm;
- Roval-Wave® 147630: afmeting 60 x 50 mm;
- Roval-Opaal® 51 mm, 147300: afmetingen 51 x 35 mm;
- Roval-Opaal® 66 mm, 147500: afmeting 66 x 51 mm;
- Roval-Kraaltrim® 45 mm, 147632, afmeting 45 x 50 mm;
- Roval-Kraaltrim® 60 mm, 147635: afmeting 60 x 50 mm.

— Type Roval-Solotrim® in vier afmetingen:

- Roval 147715: afmeting 60 x 50 mm;
- Roval 147725: afmeting 80 x 50 mm;
- Roval 147735: afmeting 100 x 50 mm.
- Roval 147745: afmeting 120 x 50 mm.

— Type Roval-Classic® voor bitumineuze dakbedekkingen in vier afmetingen:

- Roval 145200: afmeting 45 x 40 mm;
- Roval 145250: afmeting 60 x 50 mm;
- Roval 145275: afmeting 80 x 50 mm;
- Roval 145290: afmeting 110 x 60 mm.

— Type Roval-Extra® voor bitumineuze dakbedekkingen in acht afmetingen:

- Roval 151797: afmeting 38 x 55 mm;
- Roval 151800: afmeting 45 x 45 mm;
- Roval 151803: afmeting 55 x 70 mm;
- Roval 151804: afmeting 60 x 45 mm;
- Roval 151805: afmeting 60 x 64 mm;
- Roval 151809: afmeting 80 x 60 mm;
- Roval 151810: afmeting 80 x 90 mm;
- Roval 151825: afmeting 150 x 90 mm.

— Type Roval-Standaard® voor bitumineuze dakbedekkingen in vijftien afmetingen:

- Roval 151619: afmeting 30 x 28 mm;
- Roval 151330: afmeting 35 x 28 mm;
- Roval 151347: afmeting 35 x 35 mm;
- Roval 151253: afmeting 35 x 45 mm;
- Roval 151254: afmeting 35 x 95 mm;
- Roval 151539: afmeting 38 x 30 mm;
- Roval 151660: afmeting 45 x 45 mm;
- Roval 151628: afmeting 45 x 64 mm;
- Roval 151386: afmeting 60 x 45 mm;
- Roval 151255: afmeting 60 x 64 mm;
- Roval 151349: afmeting 60 x 85 mm;
- Roval 151629: afmeting 80 x 64 mm;
- Roval 151675: afmeting 90 x 64 mm;
- Roval 151350: afmeting 110 x 64 mm;
- Roval 151574: afmeting 50 x 66 mm (leientrim).

— Type Roval-77 voor kunststofdakbedekkingen in vijf afmetingen:

- Roval 151560: afmeting 60 x 55 mm;
- Roval 151570: afmeting 75 x 100 mm;
- Roval 151571: afmeting 100 x 100 mm;
- Roval 151572: afmeting 125 x 100 mm;
- Roval 151573: afmeting 150 x 100 mm.

Profielen voorzien van slobgaten.

— Type Roval-Dubbeltrim® in twaalf afmetingen:

- Roval DT 3011: afmeting 30 x 50 mm; rechte kap;
- Roval DT 4011: afmeting 40 x 50 mm; rechte kap;
- Roval DT 6011: afmeting 60 x 50 mm; rechte kap;
- Roval DT 8011: afmeting 80 x 50 mm; rechte kap;
- Roval DT 3022: afmeting 30 x 50 mm; kraalkap;
- Roval DT 4022: afmeting 40 x 50 mm; kraalkap;
- Roval DT 6022: afmeting 60 x 50 mm; kraalkap;
- Roval DT 8022: afmeting 80 x 50 mm; kraalkap;
- Roval DT 3042: afmeting 40 x 50 mm; overslagkap;
- Roval DT 3062: afmeting 60 x 50 mm; overslagkap;
- Roval DT 3082: afmeting 80 x 50 mm; overslagkap;
- Roval DT 3122: afmeting 120 x 50 mm; overslagkap.

Leverbaar met alle benodigde onderdelen en hulpstukken.

— Type Anti-klimprofiel:

Profiel kan op alle maten dakrandprofielen (type Roval-Extra, Roval-Standaard en Roval-77), m.u.v. Roval-Opaal, worden aangebracht.

■ Aluminium muuraansluitprofielen in vier afmetingen:

- Roval 151600: hoogte 43 mm; knelprofiel;
- Roval 151595: hoogte 50 mm; knelprofiel;
- Roval 151590: hoogte 60 mm; knelprofiel;
- Roval 151599: hoogte 60 mm; knelprofiel.

■ Aluminium muurafdekprofielen in zeven modellen:

— Type Roval A t/m H: standaardmodellen met vaste hoogtematen, compleet geleverd met hoekstukken, kopschotten, klangen (ook voor dilatatie) en bevestigingsmiddelen (zie illustraties pagina 4).

Materiaal

■ Dakrandprofielen: aluminiumlegering AlMgSi 0,5 F22 (kwaliteit 6063).

■ Muurafdekprofielen: aluminiumlegering AlMg 1.

Fabricagemethode Extrusieprocedé.

Oppervlaktebehandeling

— Geanodiseerd: blank of in kleur, conform de normen van de stichting Anodiseren en volgens de richtlijnen van het EURAS-kwaliteitsmerk.

— Gemoffeld: in RAL-kleuren conform de normen van het COT en de voorschriften van de VMRG.

Toebehoren

— Type Roval Antiklimprofiel (Vertand Z-profiel: afmeting 14 x 6 x 2 mm): Profiel kan op alle maten dakrandprofielen (type Roval-Extra, Roval-Standaard en Roval-77), m.u.v. Roval-Opaal, worden aangebracht.

Vorm, afmetingen, gewicht (F)

Vorm Zie illustraties.

Afmetingen Standaardlengte:

■ dakrand- en muuraansluitprofielen: 2.500 mm;

■ afdekprofielen: 3.000 mm.

Overige maten: zie illustraties.

Uiterlijk (G)

Oppervlakestructuur Glad.

Kleur

— Onbehandeld: aluminiumkleurig.

— Geanodiseerd: blank.

— Gemoffeld: standaard RAL-kleuren.

— Ook leverbaar in andere kleuren.

Mechanische eigenschappen (J)

Productsterkte Volgens opgave fabrikant.

Materiaalsterkte Afhangelijk van legering.

Vuur, explosie (K)

Brandbaarheid Aluminiumprofielen onbrandbaar volgens NEN 3881.

Gedrag bij brand Profielen vervormen.

Gassen, vloeistoffen, vaste stoffen (L)

Bestandheid Bestand tegen normale atmosferische omstandigheden en veranderingen van het klimaat. Gevoelig voor alkalische stoffen, zoals cement en kalk.

Thermische eigenschappen (M)

Uitzetting Lineaire uitzettingscoëfficiënt: $\alpha = 23,4 \cdot 10^{-6} \text{K}^{-1}$.

Optische eigenschappen (N)

Kleurechtheid Afhangelijk van gekozen afwerking.

Onbehandeld aluminium wordt mat door oppervlakteoxidatie.

Energie, overige factoren (R)

Neveneffecten Aluminium kan in combinatie met andere elementen een corrosie-element vormen. Een direct contact tussen aluminium en koper, lood, zink, staal, e.d. moet daarom worden voorkomen.

Toepasbaarheid, ontwerp (T)

Bruikbaarheid, functioneel Woning- en utiliteitsbouw, zowel nieuwbouw als renovatie.

Ontwerpdetails In overleg met opdrachtgever en architect. Ontwerp en uitvoering conform BDA praktijkbladen daken.

Bestektekst Zie STABU-bestekspecificaties op Bouw-CD en NBD-Online.

Verwerkingskenmerken (V)

Transport Door Roval Aluminium B.V.

Opslag Droog en beschermd.

Verwerking Door afnemer.

Bewerkbaarheid Met eenvoudig handgereedschap.

Bediening, onderhoud (W)

Onderhoud Reinigen volgens richtlijnen VMRG.

Economische, commerciële factoren (Y)

Prijzen Volgens opgave fabrikant.

Leveringsvoorwaarden Volgens Algemene Voorwaarden, gedeponereerd bij de Kamer van Koophandel te Eindhoven.

Levering Door Roval Aluminium B.V.

Levertijd In overleg met fabrikant, afhankelijk van gekozen uitvoering.

Leveringsgebied Europa.

Verpakking Inclusief.

Technische service Adviseren en inmeten.

Referenties (Z)

Adressen Volgens opgave fabrikant.